

NOTICE DE MONTAGE



PISCINES
PARIS CHIC

NOTICE DE MONTAGE

AVANT DE PROCÉDER AU MONTAGE, VEUILLEZ LIRE ATTENTIVEMENT LES PAGES D'INSTRUCTIONS RELATIVES AUX COMPOSANTS DU KIT. PHOTOS ET IMAGES NON CONTRACTUELLES.

ATTENTION !

À LIRE ATTENTIVEMENT ET À CONSERVER POUR CONSULTATION ULTÉRIEURE.

Lors du déballage de votre piscine, il est impératif de manipuler les panneaux composites avec soin afin de ne pas les rayer. Nous vous conseillons de les soulever délicatement avec l'aide d'une seconde personne, plutôt que de les faire glisser.

Le modèle de piscine que vous avez choisi a été étudié pour être assemblé de manière simple et rapide, mais certaines précautions sont toutefois nécessaires au bon usage de votre piscine. Avant de commencer l'installation et l'assemblage de celle-ci, renseignez-vous sur les réglementations locales en vigueur, notamment en matière de surface et d'implantation, qui pourraient vous concerner.

L'utilisation d'un kit piscine implique le respect des consignes de sécurité décrites dans la notice d'entretien et d'utilisation. Le non respect des consignes peut engendrer des risques graves pour votre santé et celle de vos proches. Lisez entièrement ce manuel et regardez les illustrations avant d'entreprendre l'assemblage de votre piscine. Tout montage non conforme à cette notice vous exposera à un refus de garantie en cas de défaillance.

Les illustrations qui y figurent ont pour objet d'expliquer un processus de montage. Elles ne sauraient être des éléments contractuels quant aux formes, teintes et aspects qu'elles revêtent. Dans le souci constant d'améliorer ses produits, la société CASH PISCINES se réserve le droit de modifier à tout moment et sans préavis les caractéristiques, détails techniques, équipements standardisés et options de ses produits.



SOMMAIRE

<u>I - AVANT PROPOS</u>	P. 4
<u>II - GARANTIES</u>	P. 5
<u>III - CONSEILS DE SÉCURITÉ</u>	P. 7
<u>IV - COMPOSITION</u>	P. 8
<u>V - PLANS DES PISCINES</u>	P. 9
Plan de la piscine Opéra	P. 9
Plan de la piscine Montmartre	P. 10
Plan de la piscine Monceau	P. 11
Plan de la piscine Élysée	P. 12
Plan de la piscine Vendome	P. 13
<u>VI - PRÉPARATION DU TERRAIN ET DE LA DALLE BÉTON</u>	P. 14
Informations et conseils	P. 14
Les implantations possibles	P. 14
Installation semi à totalement enterrée	P. 14
Choix de l'emplacement de votre piscine	P. 16
Réalisation de la dalle béton	P. 16
<u>VII - MONTAGE DE LA PISCINE</u>	P. 18
Etape 1 : Marquage de la piscine	P. 18
Etape 2 : Installation des panneaux	P. 18
Etape 3 : Positionnement et installation des sabots	P. 19
Etape 4 : Installation des margelles	P. 20
Etape 5 : Installation des joints d'étanchéité du skimmer et de la buse de refoulement	P. 21
Etape 6 : Mise en place du liner	P. 22
<u>VIII - INSTALLATION DES PIÈCES SCELLER</u>	P. 24
Etape 1 : Fixation de la buse de refoulement	P. 24
Etape 2 : Raccordement de la buse de refoulement	P. 25
Etape 3 : Fixation du skimmer	P. 25
Etape 4 : Raccordement du skimmer	P. 27
<u>IX - FILTRATION</u>	P. 28
Conseils d'installation et remplissage du filtre	P. 28
Fonctionnement d'une filtration	P. 29
<u>X - MISE EN PLACE DES ENJOLIVEURS ET DES CACHES SABOTS</u>	P.30
Mise en place des enjoliveurs de margelles	P. 30
Mise en place des caches sabots du système structurel	P. 30
<u>XI - INSTALLATION DE L'ESCALIER EXTÉRIEUR (EN OPTION)</u>	P. 31
<u>XII - INSTALLATION DE L'ÉCHELLE EXTÉRIEURE (EN OPTION)</u>	P. 32
<u>XIII - CONSEILS D'UTILISATION</u>	P. 34
<u>XIV - RÈGLES ÉLÉMENTAIRES DE SÉCURITÉ</u>	P. 35

I - AVANT PROPOS

CONSIGNES DE SÉCURITÉ

Il est impératif de placer votre kit de filtration (non inclus) à au moins 3,5 m du bassin afin d'éviter tout risque de choc électrique. Prévoir sur l'alimentation électrique de la pompe un dispositif de protection différentiel spécial piscines, conforme aux normes.

Ne jamais laisser les enfants sans surveillance à proximité du bassin. Après chaque baignade, retirez l'échelle extérieure afin d'éviter la chute accidentelle d'un enfant ou d'un animal domestique dans le bassin. (Norme EN P90-317).

Cette piscine est destinée à un usage exclusivement familial, Il est interdit de marcher sur les margelles, de plonger ou de sauter depuis le bord de l'eau.

DURÉE DE L'INSTALLATION

L'installation de la piscine nécessite l'intervention d'au moins deux personnes et demande une journée (hors terrassement et mise en eau).

AVANT LA CONSTRUCTION DE VOTRE PISCINE ASSUREZ-VOUS :

- De l'intervention d'une personne avertie pour vos branchements électriques.
- Que votre alimentation d'eau soit suffisante pour remplir votre bassin.
- Que le manuel a été lu étape par étape, pour bien comprendre l'installation de votre piscine.

CONSEIL D'EMPLACEMENT

Vous devez préparer votre terrain comme indiqué dans cette notice au chapitre « implantation ». Il est indispensable de monter le bassin sur une dalle béton avec treillis soudé parfaitement plane et horizontale, d'au moins 15 cm d'épaisseur. Si vous installez le bassin sur un support existant (ex : balcon, véranda, terrasse, ...), assurez-vous que la dalle a été conçue pour supporter une telle charge. Prévoyez l'emplacement du matériel de filtration (non inclus), et son raccordement électrique, à l'abri du soleil et de la pluie.

NE PAS PLACER VOTRE PISCINE :

- Sous des fils électriques.
- Sous les branches d'un arbre.
- Sur un terrain non stabilisé.

Un bon emplacement peut vous faire gagner du temps et vous éviter des contraintes. La piscine doit être ensoleillée et facilement accessible. L'emplacement de la piscine doit être exempt de canalisation ou d'électricité. Notez qu'il est préférable de monter sa piscine un jour ensoleillé et d'éviter les jours de grand vent.

EMBALLAGE, TRI ET RECYCLAGE

- Certains composants de votre piscine sont emballés sous sacs plastiques. Pour éviter tout risque d'étouffement, ne laissez jamais les bébés et les enfants jouer avec.
- Merci de respecter les réglementations de l'Union Européenne et d'aider à la protection de l'environnement.

IMPORTANT

- Lisez attentivement le manuel complet avant de procéder au montage de la piscine.
- Avant de démarrer l'installation, sortez tous les composants de la piscine et vérifiez qu'ils coïncident avec les indications de la page 8.
- Faites très attention pendant la manipulation des pièces de la piscine. Elles risqueraient de se casser.
- Si les présentes instructions ne sont pas respectées, la garantie sera totalement annulée.

II - GARANTIES

ATTENTION

Cet article est conçu pour un usage familial sous la responsabilité d'adultes. Il ne peut en aucun cas être utilisé pour des collectivités ou lieux ouverts au public (écoles, crèches, parcs, ...). Le non-respect des instructions de montage entraîne la nullité de la garantie. Pour que la garantie soit valable, vous devez impérativement conserver une preuve d'achat de votre piscine.

Pour toute réclamation/SAV, conservez votre notice avec le N° de série ainsi que votre preuve d'achat (ticket de caisse). Des photos pourront être demandées pour justificatif. Aucun retour de marchandise ne sera accepté sans accord préalable. Tout retour de marchandise est à la charge du client (emballage et transport).

APRÈS VÉRIFICATION ET CONSTATATION D'UN DÉFAUT DE FABRICATION :

- Les produits effectivement défectueux seront réparés ou échangés et remplacés en port payé.
- Les produits hors-garantie feront l'objet d'un devis. Après acceptation de ce devis par le client, les pièces lui seront expédiées.
- La garantie se limite à la réparation ou au remplacement des pièces défectueuses. Elle n'implique en aucun cas une demande d'indemnités ou de dommages et intérêts.

LA GARANTIE NE S'APPLIQUE PAS DANS LES CAS SUIVANTS :

- Utilisation du matériel non conforme à nos instructions.
- Dommages provoqués par une mauvaise manipulation ou un montage non conforme.

IMPORTANT :

La société CASH PISCINES effectue des échanges de composants contre reprise pour expertise. Si après expertise, aucune anomalie ou dysfonctionnement n'est avéré, la société se réserve le droit de facturer les frais de port et autres frais divers au client.

DURÉE DE LA GARANTIE :

- Structure mécanique garantie 10 ans
- Margelles garanties 2 ans
- Le liner : 2 ans sur les soudures et l'étanchéité, dans les conditions d'un usage normal. Ne sont pas garantis : Les accrocs, trous, déchirures, toutes tâches. Les déformations du liner resté plus de 24h sans eau (ne vidangez jamais complètement votre piscine). Il est impératif de conserver l'étiquette du numéro de série du liner présent sur le produit et son emballage. Pour toute demande éventuelle de prise en garantie, un échantillon du liner sera demandé.
- Les autres composants : 2 ans.

II - GARANTIES

SONT EXCLUS DE LA GARANTIE :

- La découpe du liner
- Le collage et branchement de la filtration - L'assemblage !

SAV SOUS GARANTIE (sur justificatif et preuve d'achat) :

- Frais de port Aller à la charge du client.
- Frais de port Retour à la charge de CASH PISCINES (pour les pièces entrant dans le cadre de la garantie).
- Echange de COMPOSITE sur justificatifs visuels.
- Pièces ou composants à la charge de CASH PISCINES.
- Délai d'échange : 8 jours ouvrables. Dans le cadre du remplacement d'un composant défectueux, le montage et le démontage ne sont pas pris en charge par CASH PISCINES.

SAV HORS GARANTIE :

- Les frais de port Aller et Retour sont à la charge du client.
- Les pièces seront facturées selon notre tarif en vigueur.

Pièces détachées disponibles pendant 2 ans à compter de la date de facturation du produit.

III - CONSEILS DE SÉCURITÉ

Avant d'installer et d'utiliser la piscine, veuillez lire attentivement, assimiler et respecter toutes les informations contenues dans cette notice d'utilisation.

Ces avertissements, instructions et consignes de sécurité portent sur certains des risques usuels associés aux loisirs aquatiques, mais ils ne peuvent pas couvrir la totalité des risques et dangers. Faites toujours preuve de prudence lors de vos baignades.

Sécurité des non-nageurs

Une surveillance attentive, active et continue par un adulte responsable est indispensable pour la sécurité de vos enfants.

- Désignez un adulte compétent pour surveiller le bassin à chaque fois qu'il est utilisé.
- Il convient que les enfants qui ne savent pas bien nager ou les non-nageurs portent des équipements de protection individuelle lorsqu'ils utilisent la piscine.
- Lorsque le bassin n'est pas utilisé ou est sans surveillance, retirez tous les jouets de la piscine et ses abords afin de ne pas attirer les enfants vers le bassin.

Dispositifs de sécurité

- Il est recommandé d'installer une barrière afin d'empêcher tout accès non autorisé à la piscine.
- Les systèmes de sécurité : Couvertures, alarmes de piscines ou dispositifs de sécurité similaires, sont des aides utiles, mais ils ne remplacent pas la surveillance continue d'un adulte compétent.

Équipements de sécurité

- Il est recommandé de garder du matériel de sauvetage près du bassin.
- Gardez un téléphone en parfait état de marche et une liste de numéros d'urgence à proximité du bassin.

Sécurité d'emploi de la piscine

- Incitez tous les utilisateurs, en particulier les enfants, à apprendre à nager.
- Apprenez les gestes qui sauvent (réanimation cardio pulmonaire) Ces gestes peuvent sauver une vie.
- Expliquez aux utilisateurs de la piscine, enfants inclus, la procédure à suivre en cas d'urgence.
- Ne plongez jamais dans un plan d'eau peu profond, sous peine de blessures graves ou mortelles.
- N'utilisez pas la piscine sous l'emprise d'alcool ou de médicaments susceptibles de réduire votre capacité à utiliser la piscine en toute sécurité.
- Si la piscine est recouverte d'une couverture, retirez-la entièrement de la surface de l'eau avant d'entrer dans le bassin.
- Traitez l'eau de votre piscine et instaurez de bonnes pratiques d'hygiène afin de protéger les utilisateurs des maladies liées à l'eau.
- Stockez les produits chimiques (Produits de traitement de l'eau, de nettoyage ou de désinfection) hors de portée des enfants.
- Placez les échelles amovibles sur une surface horizontale.

ATTENTION

Tout appareil électrique alimenté en 220 V doit être situé au moins à 3,50 m du bord du bassin. L'appareil doit être branché sur une prise de courant avec prise de terre, protégé par un interrupteur différentiel (RCD) avec un courant de fonctionnement résiduel assigné qui n'excède pas 30 mA.

IV - COMPOSITION

IMPORTANT

Avant de vous lancer dans le montage de votre piscine, lisez attentivement la notice afin de repérer les différentes étapes de construction. Afin de ne pas endommager les différents éléments qui composent votre piscine, veuillez à décercler votre colis seulement quelques minutes avant le début du montage de votre piscine. En cas de doute, n'hésitez pas à contacter votre revendeur.

Avant de commencer le montage, séparez les différents éléments qui constituent votre piscine. Procédez au montage de l'échelle et de votre filtration (éléments non inclus - suivre leurs instructions d'installation et d'utilisation). Il faut signaler au service après-vente si le kit est incomplet (pièces manquantes), et ce, dans un délai maximum de 10 jours à partir de la date d'achat de la piscine. Si cette condition n'est pas respectée, la garantie ne sera pas prise en compte.

Pour connaître précisément la composition de votre piscine, aidez-vous des informations ci-dessous :

Modèle	Ref	Opéra	Montmartre	Monceau	Vendome	Elysée
Dimensions intérieures (m)	-	Ø 3.465 x H1.20	4.528 x 32.02 x H1.20	5.854 x 3.202 x H1.20	5.306 x 2.653 x H1.20	3.979 x 2.653 x H1.20
Dimensions extérieures (m)	-	Ø 3.925 x H1.20	4.988 x 3.662 x H1.20	6.314 x 3.662 x H1.20	5.766 x 3.113 x H1.20	4.439 x 3.113 x H1.20
Éléments	-	Quantité des pièces	Quantité des pièces	Quantité des pièces	Quantité des pièces	Quantité des pièces
Panneau composite / aluminium	C-11-212767	7	9	11	11	9
Panneau composite / aluminium + découpe	C-11-212768	1	1	1	1	1
Margelle composite 112.5	C-11-212769	7	5	5	-	-
Margelle composite 112.5 découpée	C-11-212770	1	1	1	-	-
Margelle composite 112.5 - 90	C-11-212771	-	2	2	-	-
Margelle composite 90 - 112.5	C-11-212772	-	2	2	-	-
Margelle composite droite	C-11-212773	-	-	2	4	2
Margelle composite 90 - 45	C-11-212774	-	-	-	4	4
Margelle composite 45-90	C-11-212775	-	-	-	3	3
Margelle composite 45-90 découpée	C-11-212776	-	-	-	1	1
Profile de jonction en aluminium 135°	C-11-212777	8	8	8	-	-
Profile de jonction en aluminium 180°	C-11-212778	-	2	4	8	6
Profile de jonction en aluminium 90°	C-11-212779	-	-	-	4	4
Cache angle margelles 135°	C-11-212780	8	8	8	-	-
Cache angle margelles 180°	C-11-212781	-	2	4	8	6
Cache angle margelles 90°	C-11-212782	-	-	-	4	4
Cache sabot en composite	C-11-212783	-	2	4	8	6
Liner	Selon modèle	1	1	1	1	1
Sabot	C-11-212788	-	2	4	8	6
Goujon sabot	C-11-212789	-	8	16	32	24
Bande sabot	C-11-212790	-	2	4	8	6
Skimmer	C-11-212791	1	1	1	1	1
Refoulement	C-11-212792	1	1	1	1	1
Cache skimmer extérieur	-	1	1	1	1	1
Enjoliveur	-	1	1	1	1	1
Plaque métal	-	2	2	2	2	2

V - PLANS DES PISCINES

PLAN DE LA PISCINE OPERA

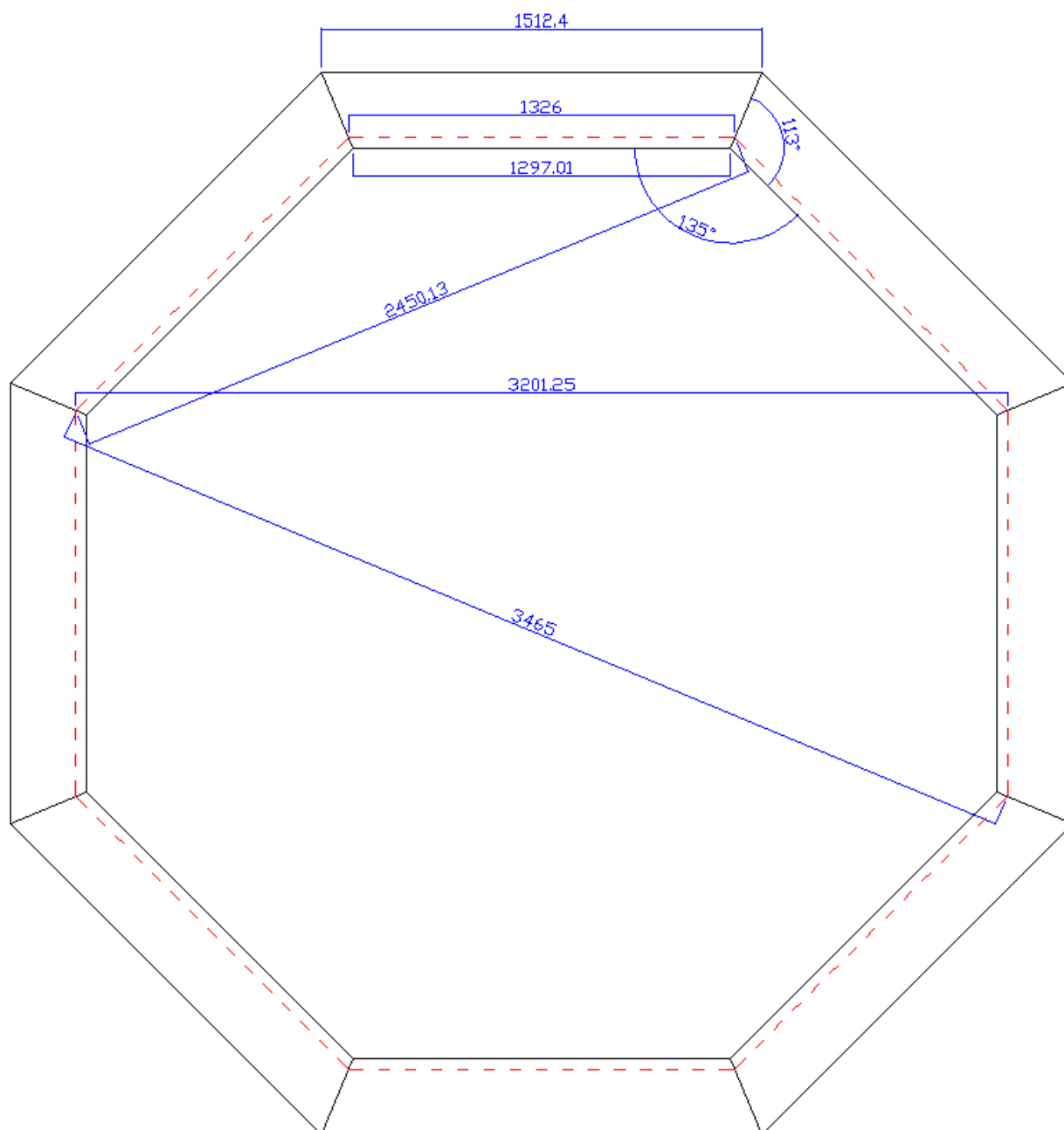

IMPORTANT

Une fois les panneaux installés, vérifiez que les dimensions des diagonales de votre piscine sont conformes au plan ci-dessus.

V - PLANS DES PISCINES

PLAN DE LA PISCINE MONTMARTRE

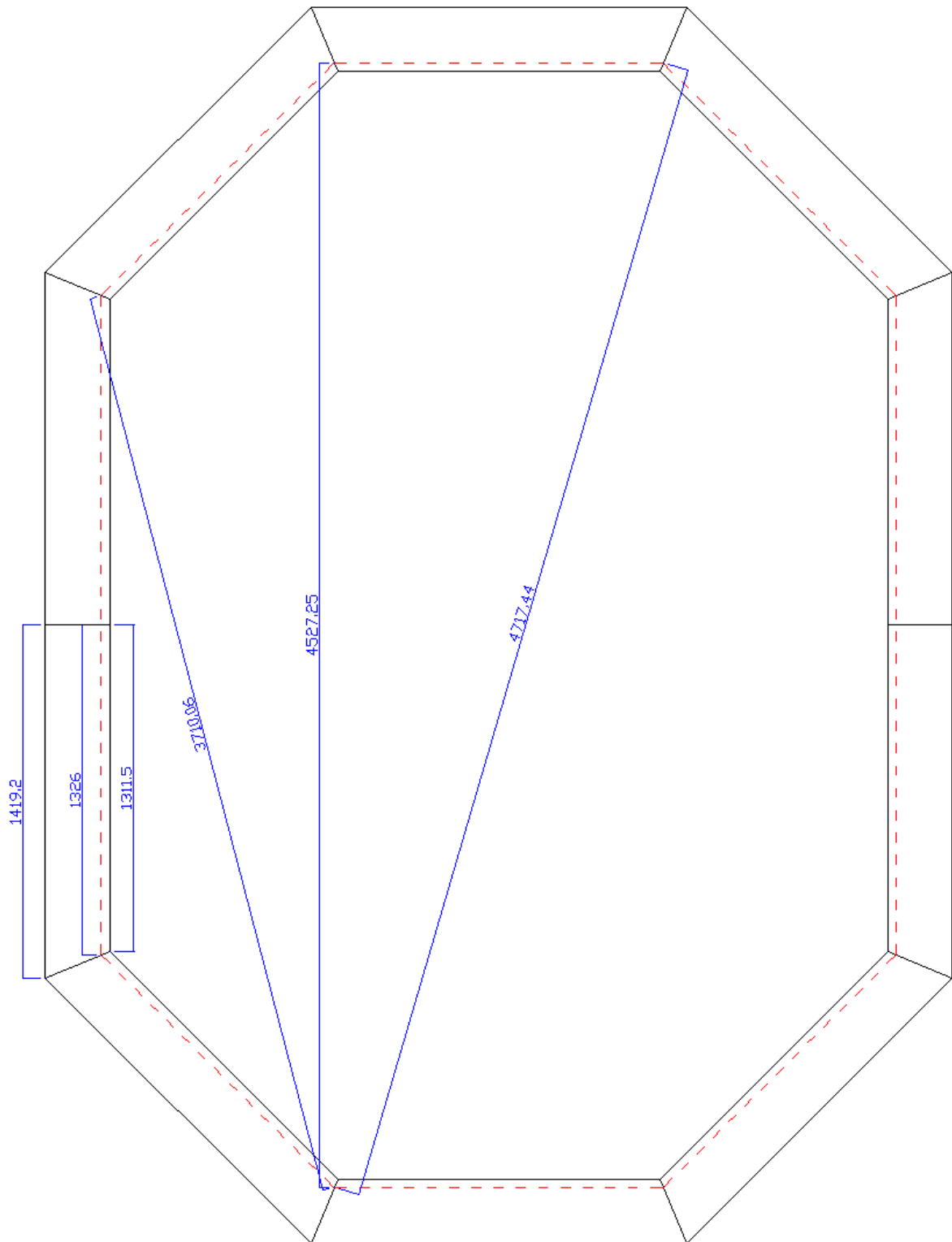

IMPORTANT

Une fois les panneaux installés, vérifiez que les dimensions des diagonales de votre piscine sont conformes au plan ci-dessus.

V - PLANS DES PISCINES

PLAN DE LA PISCINE MONCEAU

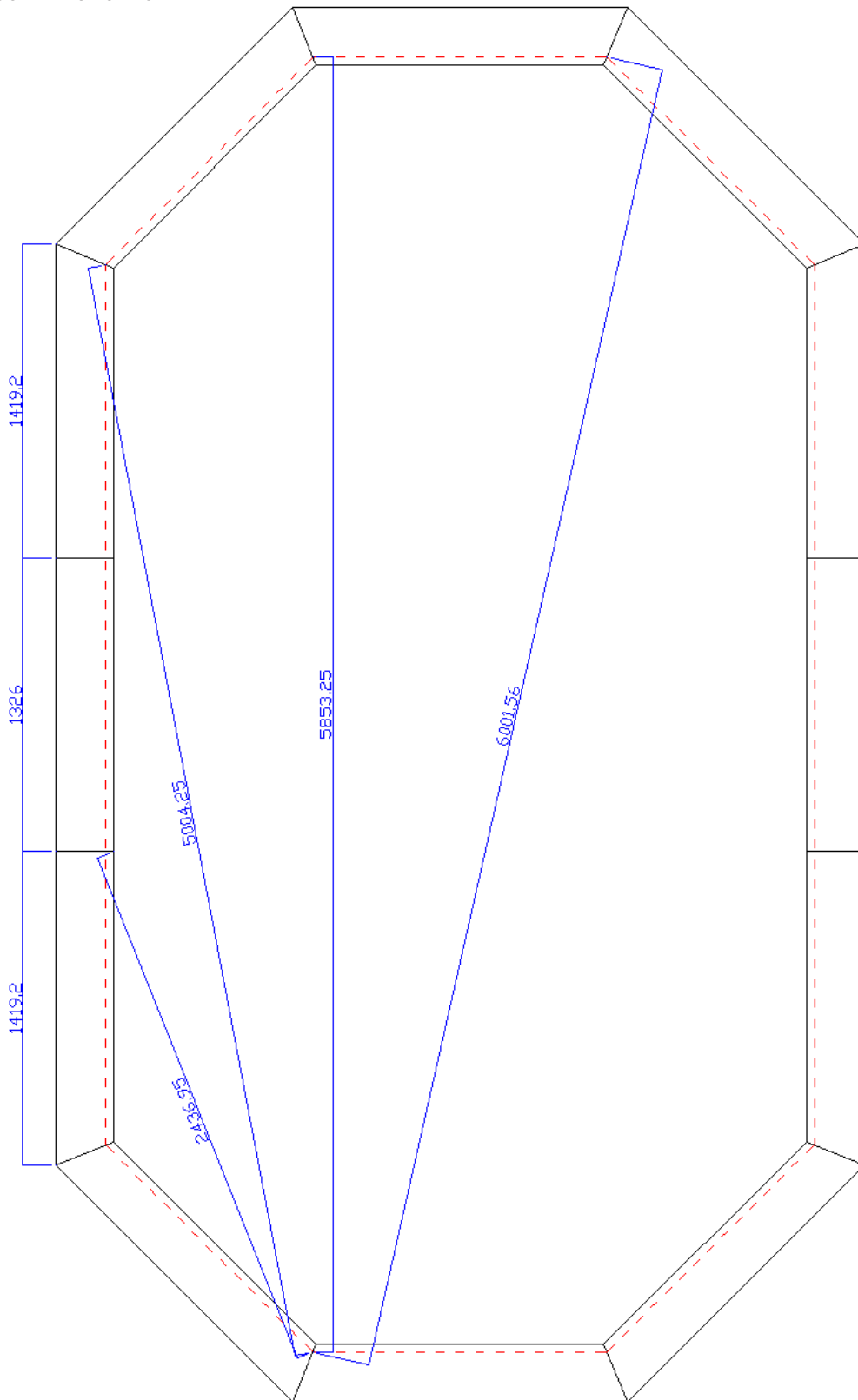

IMPORTANT

Une fois les panneaux installés, vérifiez que les dimensions des diagonales de votre piscine sont conformes au plan ci-dessus.

V - PLANS DES PISCINES

PLAN DE LA PISCINE ELYSÉE

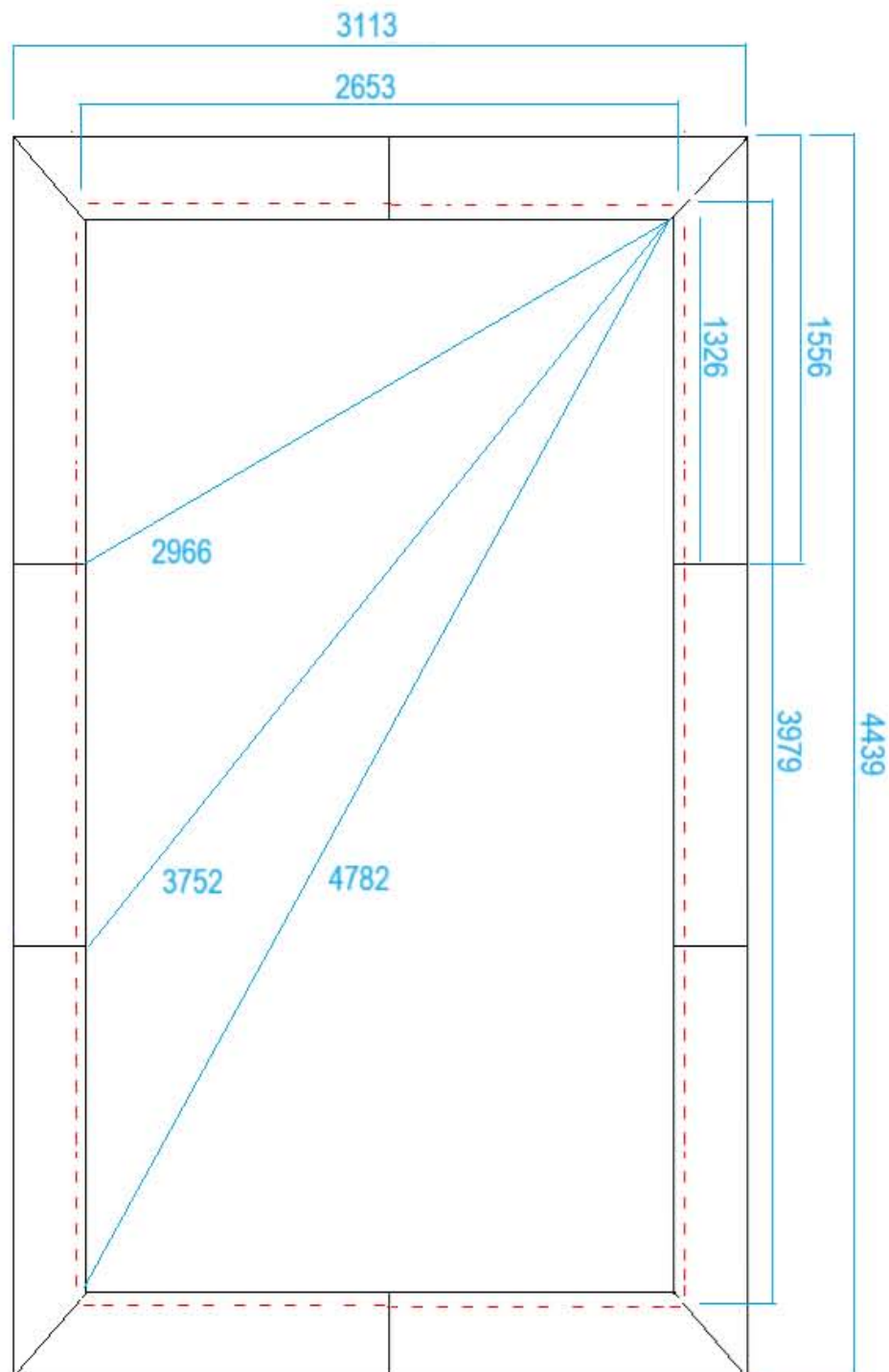

IMPORTANT

Une fois les panneaux installés, vérifiez que les dimensions des diagonales de votre piscine sont conformes au plan ci-dessus.

V - PLANS DES PISCINES

PLAN DE LA PISCINE VENDOME

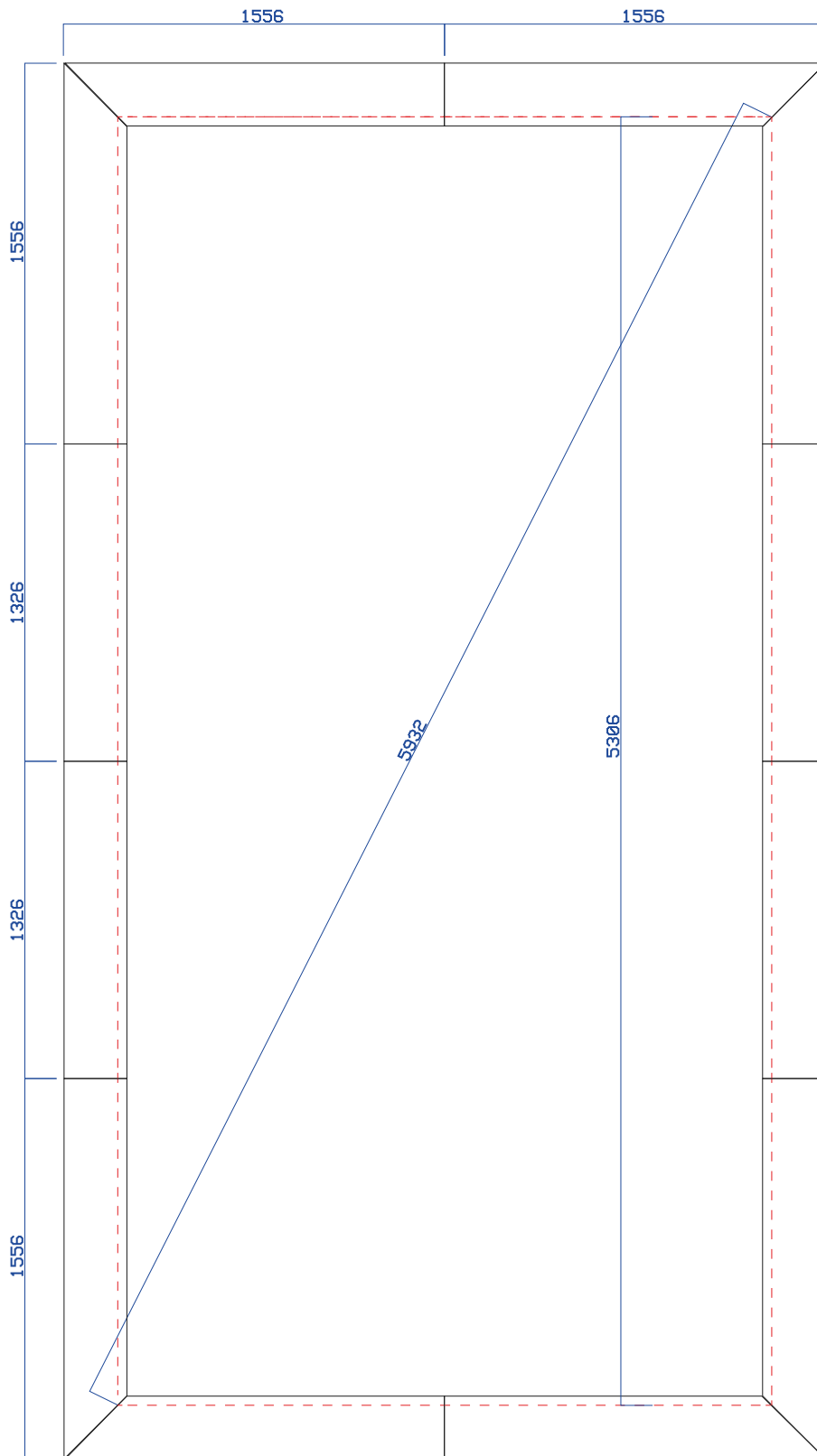

IMPORTANT

Une fois les panneaux installés, vérifiez que les dimensions des diagonales de votre piscine sont conformes au plan ci-dessus.

VI - PRÉPARATION DU TERRAIN ET DE LA DALLE BÉTON

INFORMATIONS ET CONSEILS

C'est une étape déterminante dans la réalisation de votre piscine. Certains travaux de mise en oeuvre tels que le terrassement, la dalle béton, le drainage, peuvent nécessiter l'intervention de professionnels qui sauront proposer les solutions adéquates. Choisissez l'emplacement idéal, le plus ensoleillé possible, en tenant compte de la réglementation locale (distance des clôtures, servitudes publiques, réseaux...) et de l'aménagement paysager qui suivra l'installation de la piscine.

Avant de commencer le montage, ne connaissant pas le positionnement de votre filtration, veillez à prévoir : du tuyau souple diamètre 50 ou 38 mm, du tube rigide diamètre 50 ou 38 mm, des coudes 90°, et des vannes d'arrêts. Si vous décidez de mettre des connections en diamètre 38, vous devez vous procurer vous même les réducteurs 50/38;

LES IMPLANTATIONS POSSIBLES

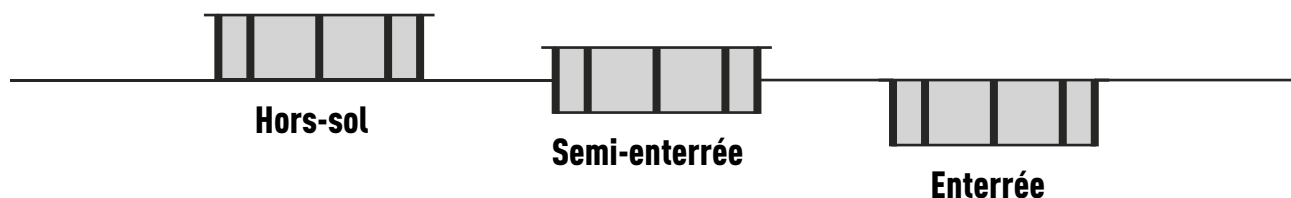

Veillez à ne pas installer votre piscine sur sol récemment remblayé et/ou non stabilisé. Quelque soit le type d'implantation retenue, il est nécessaire de décaper votre terrain et de mettre le terrassement de niveau. Si votre piscine est semi-enterrée ou enterrée, protégez la partie composite qui sera dans le sol avec une protection de soubassement de type delta MS. Pour en savoir plus sur le sujet, rendez-vous page 14.

ATTENTION

Dans le cas d'un terrain en pente, et afin d'éviter tout risque d'affaissement, il est impératif de décaisser plutôt que de remblayer afin de pouvoir mettre votre terrain de niveau.

L'implantation devra être faite sur une dalle béton avec treillis soudé parfaitement plane et horizontale, de 15 cm d'épaisseur minimum. Le montage du bassin doit se faire après séchage complet de la dalle (3 semaines). Le groupe filtration (non inclus) doit être en dessous du niveau de l'eau et idéalement au niveau du sol de votre piscine.

INSTALLATION SEMI À TOTALEMENT ENTERRÉE

Selon la nature du terrain, il est important de réaliser un drainage périphérique et d'y associer un puits de décompression. Ce puits est creusé avant la construction de la piscine car il peut éviter également que les fouilles ne se remplissent d'eau durant les travaux. Il doit être proche du bassin, plus profond de quelques centimètres du point le plus bas du bassin et monter jusqu'à la surface. Le puits de décompression se pose du côté le plus humide. Il fait office de puisard dans le cas d'infiltration d'eau ou de sol argileux, sachant que l'eau monte sensiblement plus vite à travers le tuyau qu'à travers le sol.

VI - PRÉPARATION DU TERRAIN ET DE LA DALLE BÉTON

Afin de préserver la structure de votre piscine dans le cas d'une installation partiellement ou totalement enterrée, il sera nécessaire de réaliser des travaux spécifiques. Vous devrez par exemple disposer tout autour du bassin une protection de soubassement de type DELTA MS, d'ajouter du gravier et d'installer un géotextile pour isoler le talus en terre. Pour connaître précisément toutes les démarches nécessaires pour enterrer totalement ou partiellement votre piscine, contactez votre revendeur.



Schéma d'installation d'une structure partiellement ou totalement enterrée

- | | |
|--------------------------------|----------------|
| 1 - Dalle béton | 4 - Gravier |
| 2 - Tuyau de drainage | 5 - Géotextile |
| 3 - Protection de soubassement | 6 - Terrain |

VI - PRÉPARATION DU TERRAIN ET DE LA DALLE BÉTON

CHOIX DE L'EMPLACEMENT DE VOTRE PISCINE

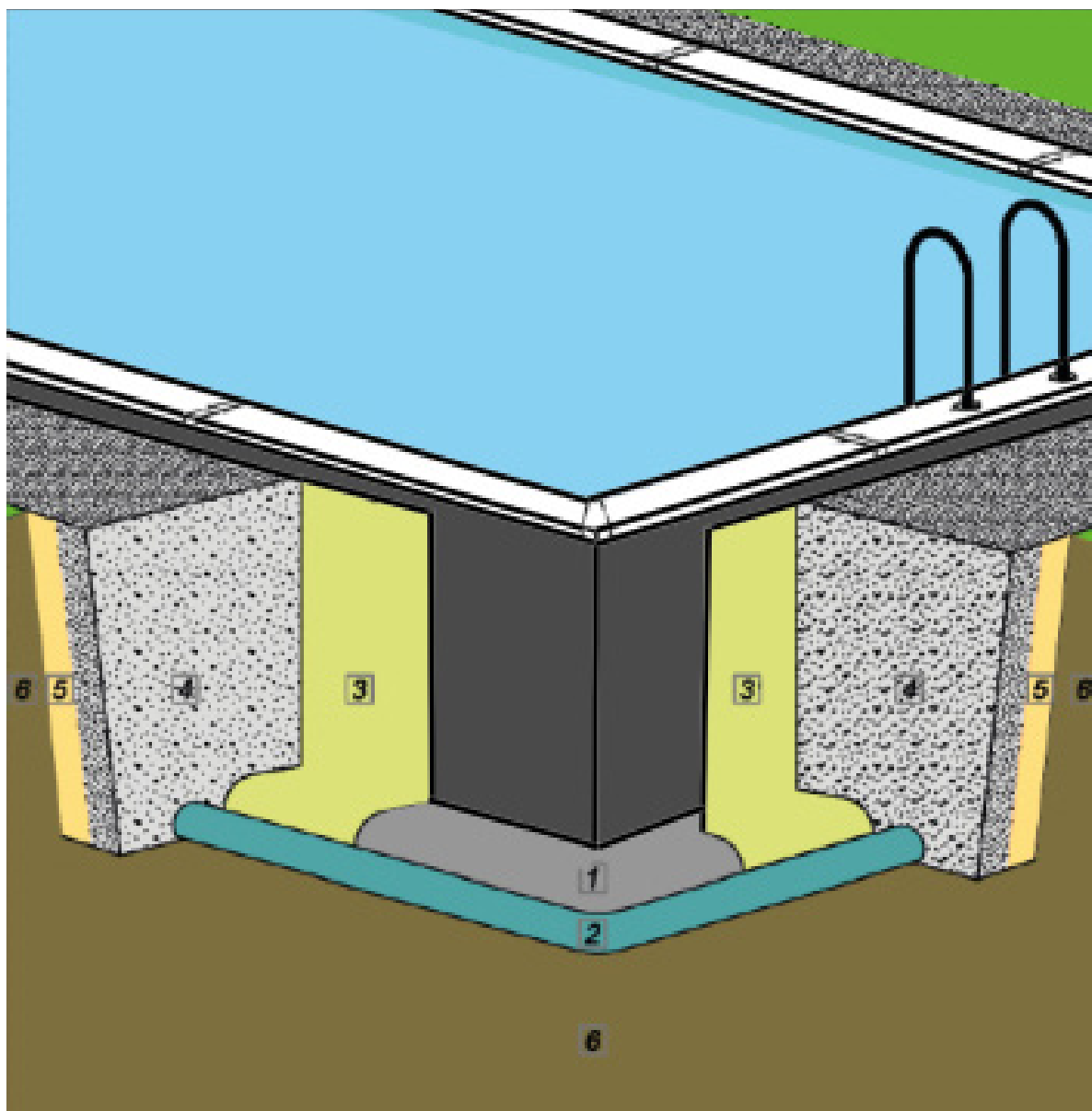
- Choisissez un lieu où vous devez réaliser le moins d'excavation possible pour niveler le terrain.
- Zone non inondable en cas de pluie.
- Où il ne passe aucun branchement souterrain (eau, gaz, électricité,...).
- Ne pas installer en dessous de lignes électriques.
- Protégée du vent et sans arbre étant donné que le pollen et les feuilles salissent la piscine.
- Zone ensoleillée, où il y a le plus de soleil le matin.
- Près d'une prise électrique, prise d'eau et d'un lieu d'écoulement.

ATTENTION

Ne jamais monter votre piscine sur un terrain incliné, dénivelé, sablonneux, avec des pierres ou mou.

RÉALISATION DE LA DALLE BÉTON

Avant l'installation de la piscine, il sera nécessaire de réaliser un sol en béton armé d'au moins 350 Kg/m² de 15 cm d'épaisseur. Le sol devra être parfaitement plat et horizontal.

ETAPE 1 : DÉLIMITATION DU TERRAIN

Préparez l'excavation de votre terrain en suivant les différentes côtes indiquées sur le schéma correspondant à votre piscine. Respectez une hauteur d'excavation de 250 mm.

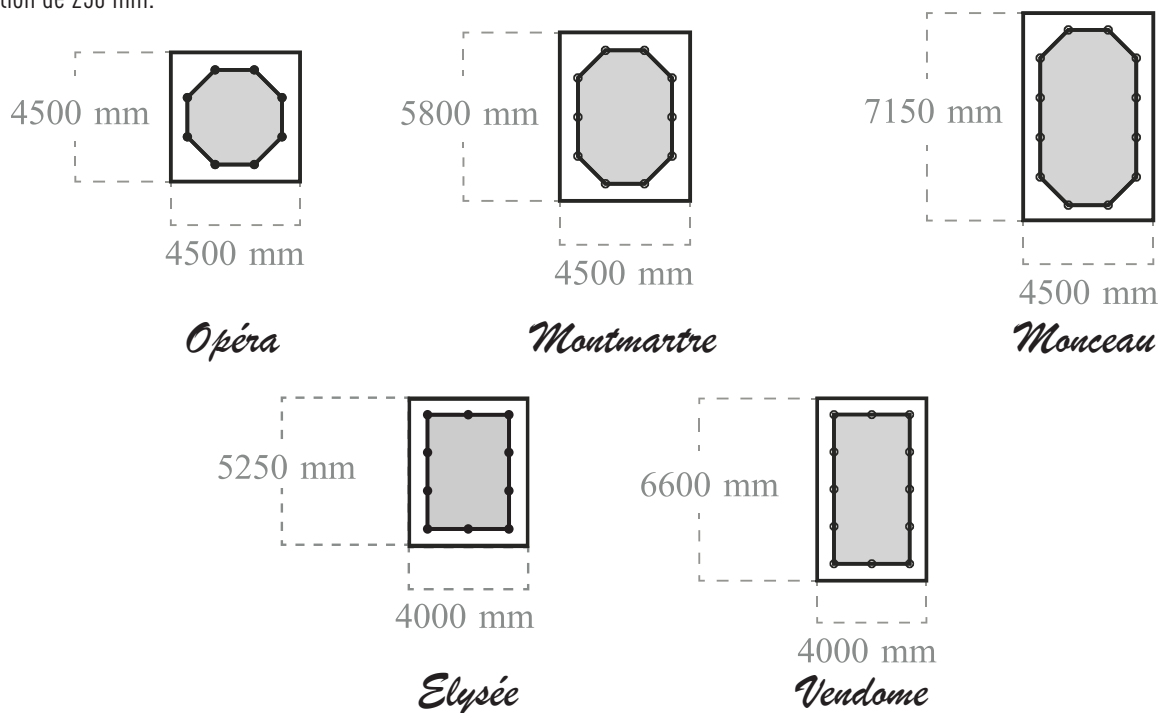

ETAPE 2 : NIVELEMENT DU SOL

Une fois le terrain délimité et excavé, ajoutez une couche de 100 mm de sable et de ciment sur l'ensemble de celui-ci afin d'obtenir un sol plat, dur et de niveau. Aidez-vous d'un râteau et d'un rouleau à gazon pour aplanir le sol.

VI - PRÉPARATION DU TERRAIN ET DE LA DALLE BÉTON

ETAPE 3 : POSITIONNEMENT DES TREILLIS SOUDÉS

Placez sur l'ensemble de votre coffrage des cales ou des distanciers PVC positionnés à intervalles réguliers dans le but de surélever les treillis soudés de quelques centimètres (environ 3 à 5 cm) afin d'être complètement enrobés par le béton.

ETAPE 4 : COULAGE DE LA DALLE BÉTON

Après avoir installés les treillis soudés, coulez la totalité de votre dalle béton sur laquelle sera installée votre piscine. Attention, il est nécessaire de veiller à ce que celle-ci soit parfaitement plate, de niveau et exempte d'aspérités. Pour ce faire, nous vous conseillons d'utiliser une lissarde à béton.



Remarque : La dalle béton devra posséder une épaisseur de 15 cm minimum.

IMPORTANT

La qualité de la dalle béton est essentielle pour assurer la stabilité et la durée de vie de votre piscine.
N'hésitez pas à faire appel à des professionnels pour la réaliser.

VII - MONTAGE DE LA PISCINE

ETAPE 1 : MARQUAGE DE LA PISCINE

Une fois que le sol est complètement nivelé, il faudra procéder au marquage des lignes sur le sol où reposera la face intérieure des panneaux de la piscine. À ce stade, il faut vérifier les mesures. Pour cela, aidez-vous des schémas présentés ci-dessous. Si les dimensions ne coïncident pas, procédez à nouveau à cet exercice.

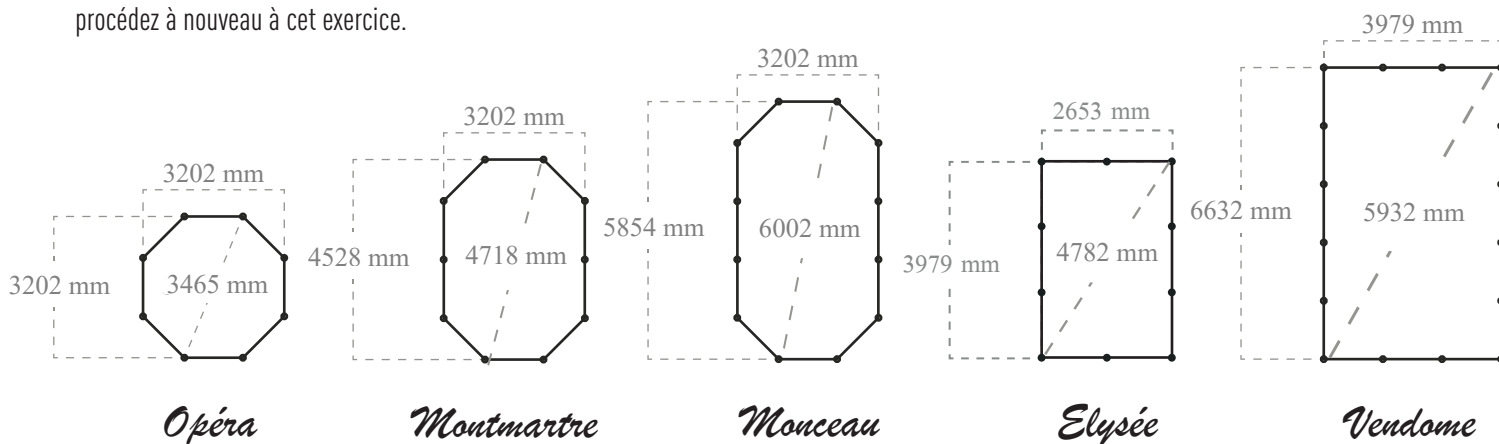

IMPORTANT

Votre piscine doit être centrée afin qu'elle occupe de façon uniforme toute la dalle béton. Les panneaux doivent être déplacés par deux personnes avec précaution. Les marques ou rayures causées sur les panneaux en raison d'une mauvaise manipulation ne sont pas couvertes par la garantie.

ETAPE 2 : INSTALLATION DES PANNEAUX



Placez les panneaux (surface lisse vers l'intérieur et bande en aluminium vers le haut) sur le polygone ou le rectangle que vous avez marqué au sol lors de l'étape 1.

Attention, le panneau dédié au skimmer et à la buse de refoulement (voir photos ci-dessus) devra être positionné au centre de l'une des deux zones de moindre longueur de votre piscine. A noter que tous les autres panneaux de votre piscine sont égaux.

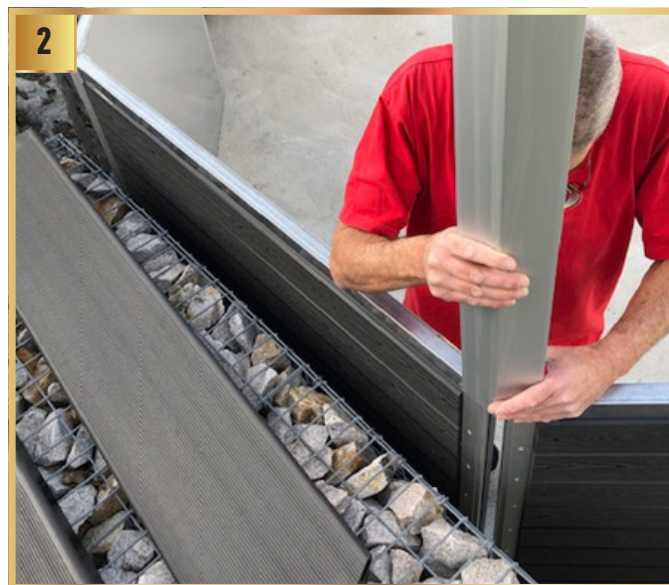

Utilisez les profilés verticaux pour relier les panneaux entre eux (voir photo ci-dessus). Attention, il est recommandé de retirer le plastique qui protège le profilé par la partie intérieure avant de monter les panneaux. Si vous avez des problèmes pour introduire le profilé, bougez délicatement les panneaux jusqu'à trouver le bon angle afin de faciliter sa descente. **ATTENTION, NE FORCEZ JAMAIS.**

Si le sol est de niveau et l'angle du panneau à la bonne place, les profilés glisseront avec facilité. Si vous sentez une résistance, vérifiez le niveau de votre dalle.

Une fois les panneaux installés, vérifiez les diagonales de votre bassin. Si celles-ci sont correctes, procédez à la suite du montage.

VII - MONTAGE DE LA PISCINE

ETAPE 3 : POSITIONNEMENT ET INSTALLATION DES SABOTS (SAUF MODELE OPÉRA)

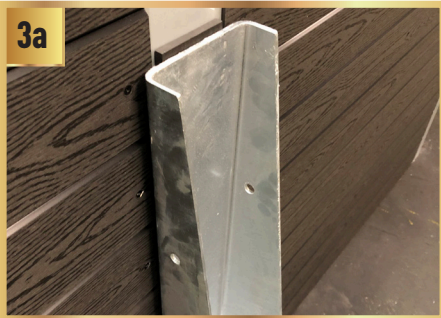

Retirez la protection extérieure des profilés verticaux en aluminium, puis révissez les mesures intérieures de votre piscine.

Placez ensuite les sabots métalliques (photo 3a) en veillant à les centrer sur les profilés verticaux.

Intercaliez ensuite la planche composite livrée dans le kit entre le profil de jonction et le sabot métallique (photo 3b).



Plaquez bien les sabots le long du profilé de jonction, puis percez bien verticalement 4 trous sur la chape à l'aide d'un perforateur équipé d'un foret béton de $\varnothing 10$ mm, en utilisant le sabot comme gabarit (photo 4).

La profondeur du perçage doit être au minimum de 100 mm. N'oubliez pas de bien aspirer les trous avant de passer à la suite du montage.



Placez ensuite les goujons d'ancrage (avec rondelles et écrous) dans les trous et frappez-les à l'aide d'un marteau (photo 5).

Enfoncez entièrement les goujons d'ancrage (seule la tête doit rester visible).

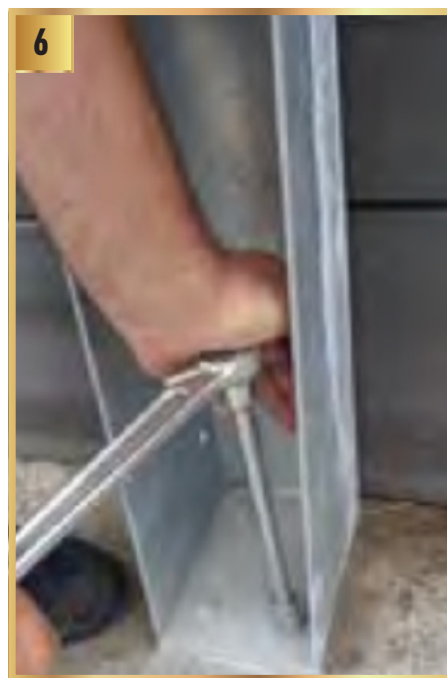

Serrez fermement en croix les 4 écrous à l'aide d'une clé dynamométrique ou à pipe (photo 6)



Un léger espace sera présent entre les panneaux et les sabots. Cela est tout à fait normal (photo 7)



Une fois la piscine remplie d'eau, les panneaux toucheront les sabots en raison de la pression de l'eau sur les parois (photo 8)

VII - MONTAGE DE LA PISCINE

ETAPE 4 : INSTALLATION DES MARGELLES

Identifiez le positionnement des différentes margelles à l'aide du schéma ci-dessous correspondant à votre bassin et placez-les sur votre piscine.

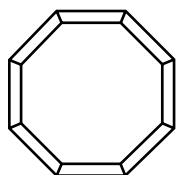

Opéra

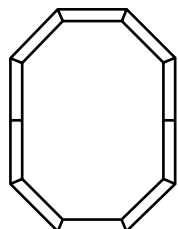

Montmartre

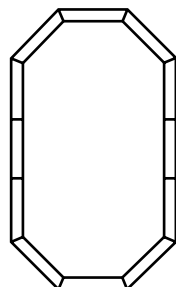

Monceau

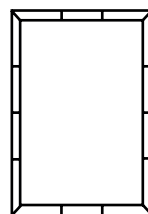

Elysée

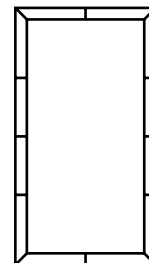

Vendome

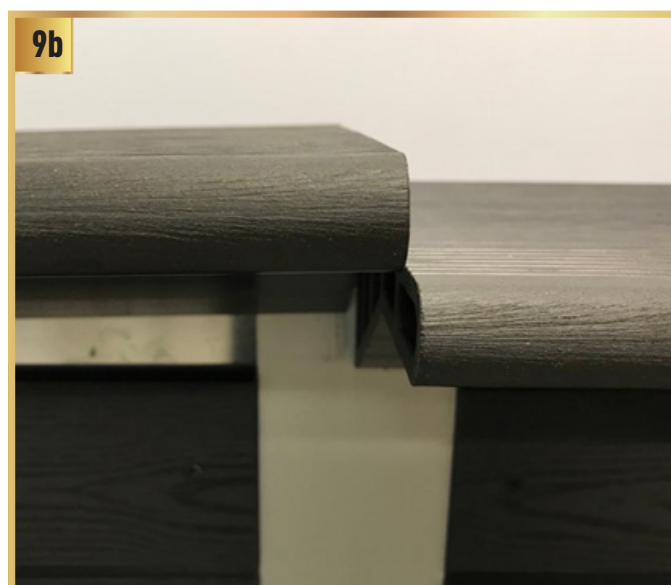

Emboitez les margelles avec délicatesse et sans forcer (photo 9a). Les encoches intérieures de celles-ci sont prévues pour s'adapter à l'épaisseur du profil de jonction (photo 9b).



Attention, veillez à installer la margelle découpée au-dessus du panneau où se situe le skimmer. La découpe doit être située vers l'intérieur du bassin comme sur la photo 9c.

VII - MONTAGE DE LA PISCINE

ETAPE 5 : INSTALLATION DES JOINTS D'ÉTANCHÉITÉ DU SKIMMER ET DE LA BUSE DE REFOULEMENT



Appliquez la colle (non incluse) directement sur la structure (côté lisse des panneaux) tout autour de l'endroit où sera positionné votre skimmer (photo 10). **ATTENTION, ÉVITEZ D'APPLIQUER DE LA COLLE DANS LES TROUS PRÉ-PERCÉS EN USINE.**



Collez ensuite le premier joint d'étanchéité du skimmer à l'intérieur de votre bassin (côté lisse des panneaux) en vous repérant à l'aide des trous pré-perçés en usine (photo 11)



Collez ensuite le second joint d'étanchéité du skimmer à l'extérieur du bassin en vous repérant à l'aide des trous pré-perçés en usine (photo 12).



Enfin, collez le joint intérieur de la buse de refoulement à l'endroit dédié à celui-ci (photo 13).

VII - MONTAGE DE LA PISCINE

ETAPE 6 : MISE EN PLACE DU LINER

ATTENTION

Cette opération est délicate et doit être réalisée avec beaucoup de précautions. Il est recommandé de la réaliser quand la température extérieure est comprise entre 15 et 25°C (plus le liner est froid, plus il est difficile à manipuler). Lors de son installation, n'utilisez surtout pas d'objets pointus afin de ne pas le perforer. Vérifiez également que votre dalle soit bien lisse et exempte d'aspérités, puis passez-y l'aspirateur avant d'installer votre liner.

La garantie ne couvre pas les dommages causés par une mauvaise manipulation.

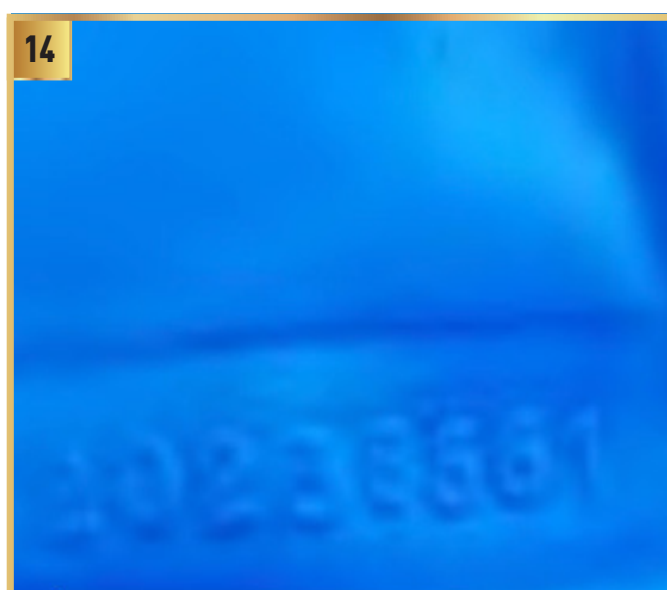

Sortez soigneusement le liner de son emballage et étirez-le à l'ombre pour qu'il récupère sa forme. Effectuez cette étape au moins 2 heures avant son installation.

Pendant ce temps, vérifiez que votre dalle soit bien lisse et exempte d'aspérités, puis passez l'aspirateur.

Attention, avant d'installer votre liner, assurez-vous du sens de pose de votre liner. Le profilé d'accrochage de celui-ci doit être placé face aux margelles, de façon que la surface lisse soit du côté intérieur du bassin.

Dans un souci de garantie, localisez le numéro de série du liner (photo 14) situé sur la partie supérieure de la paroi du liner, près de la soudure qui relie le côté. Notez-le dans le cadre de la fiche d'instruction prévu à cet effet pour de possibles réclamations.



VII - MONTAGE DE LA PISCINE



Retirez vos chaussures, puis étendez le liner en le rapprochant des angles de la piscine. Pour vous aider, présentez la soudure du fond au plus près du pourtour de la piscine.

Vérifiez ensuite, que les angles du liner soient à la verticale des angles de la paroi. Il est très important de bien effectuer cette étape, étant donné que l'aspect final de votre piscine dépendra de la pose de celui-ci.

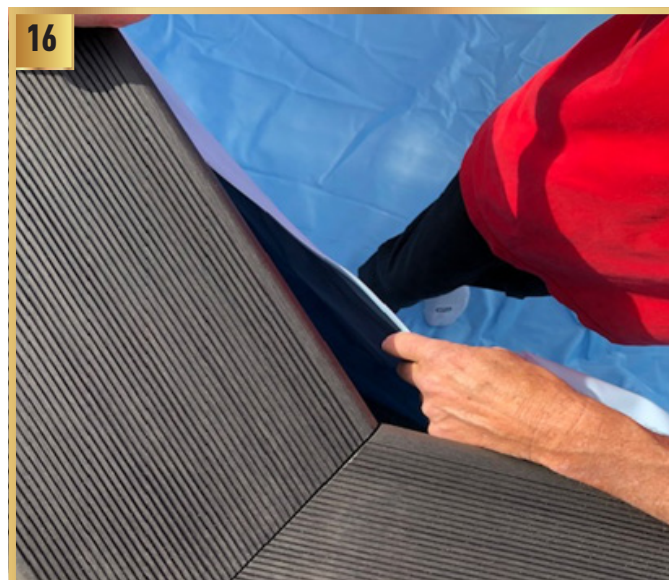

Introduisez le liner dans la rainure de fixation (photo 16). Si au moment de compléter cette opération vous observez un excès de liner sur la paroi, distribuez uniformément le morceau qui dépasse sur tout le périmètre de la piscine.

Pieds nus, amenez le fond du liner au contact de la base de la paroi. Procédez de même de tous les côtés. Cela vous permettra de vérifier que votre liner est bien centré et d'éviter les plis éventuels.

IMPORTANT

Si de gros plis en travers persistent, cela signifie que votre liner n'est pas droit. Recommencez alors son positionnement. Si vous ne réussissez pas à éliminer tous les plis, ne cherchez pas à changer le liner par un autre. Il ne s'agit pas d'un défaut de fabrication. Prenez votre temps. En cas de difficultés, contactez votre revendeur.



Une fois installé, remplissez votre piscine sur environ 2-3 cm, puis étalez bien le liner sur le fond et enlever les plis restant en les faisant «glisser» mains à plat, avec les pieds ou encore à l'aide d'une raclette, du centre de la piscine vers le bord jusqu'à leur totale disparition.

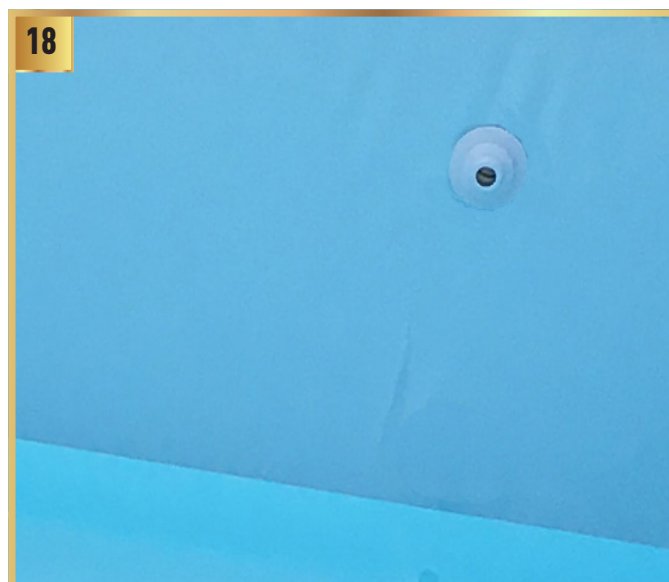

Continuez ensuite le remplissage jusqu'à ce que le niveau d'eau se situe 5 cm sous l'emplacement de la buse de refoulement.

VIII - INSTALLATION DES PIÈCES À SCELLER

ETAPE 1 : FIXATION DE LA BUSE DE REFOULEMENT

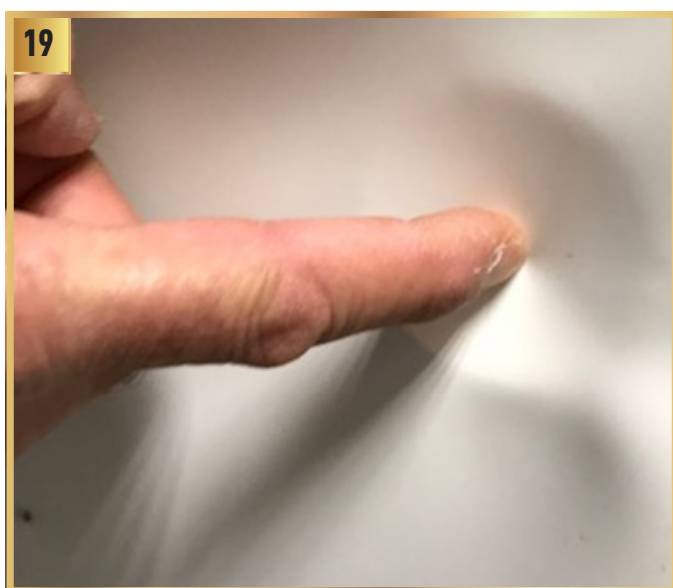

Repérez sur le liner à l'aide vos doigts l'emplacement de la buse de refoulement (photo 19).

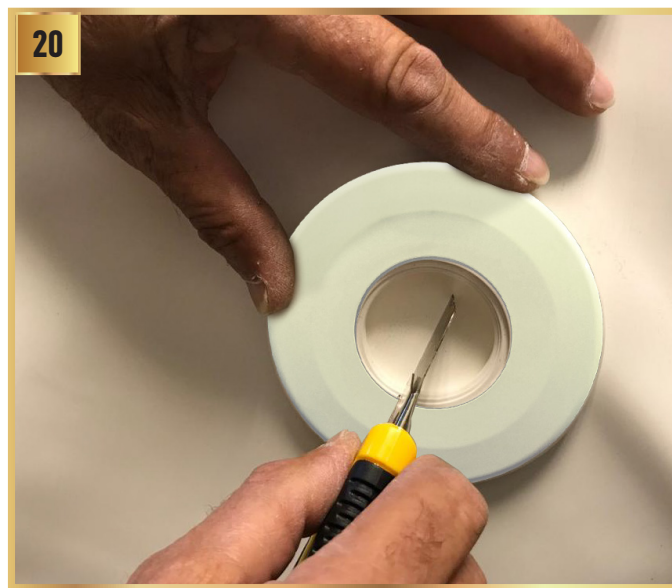

Coupez délicatement le liner à l'intérieur de la buse à l'aide d'un cutter (photo 20).



Après avoir coupé le liner, insérez la buse de refoulement avec son joint d'étanchéité jusqu'à la butée (photo 21).

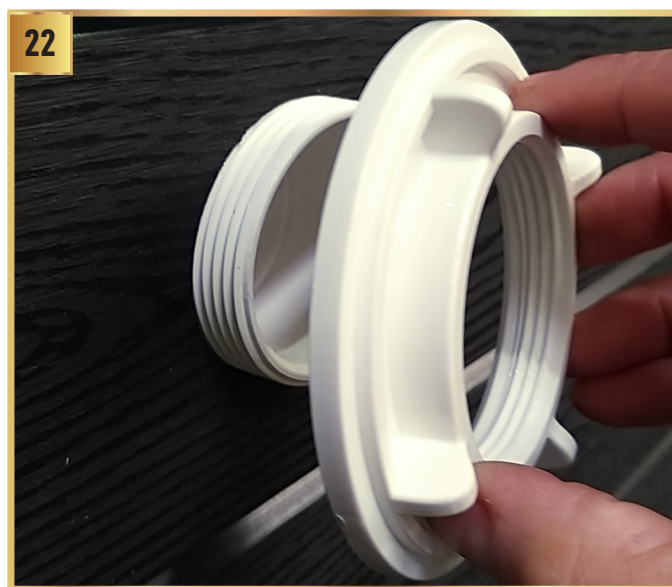

Serrez la bague sur le filetage pour créer l'étanchéité avec le liner (photo 22).

ATTENTION

Ne découpez pas le liner trop tôt ! Il est impératif d'attendre que le niveau de l'eau ait atteint les 5 cm en-dessous de l'emplacement de la buse de refoulement pour réaliser cette opération.

VIII - INSTALLATION DES PIÈCES À SCELLER

ETAPE 2 : RACCORDEMENT DE LA BUSE DE REFOULEMENT

Connectez votre buse de refoulement à la vanne de votre filtre à sable à l'aide de tubes, de tuyaux et de raccords PVC (non inclus). Pour vous aider à réaliser correctement ce raccordement, consultez le schéma ci-dessous (photo 23) indiquant le positionnement de toutes les pièces nécessaires pour effectuer cette opération. Continuez ensuite le remplissage de votre bassin jusqu'à 5 cm en-dessous de la partie inférieure de votre skimmer.

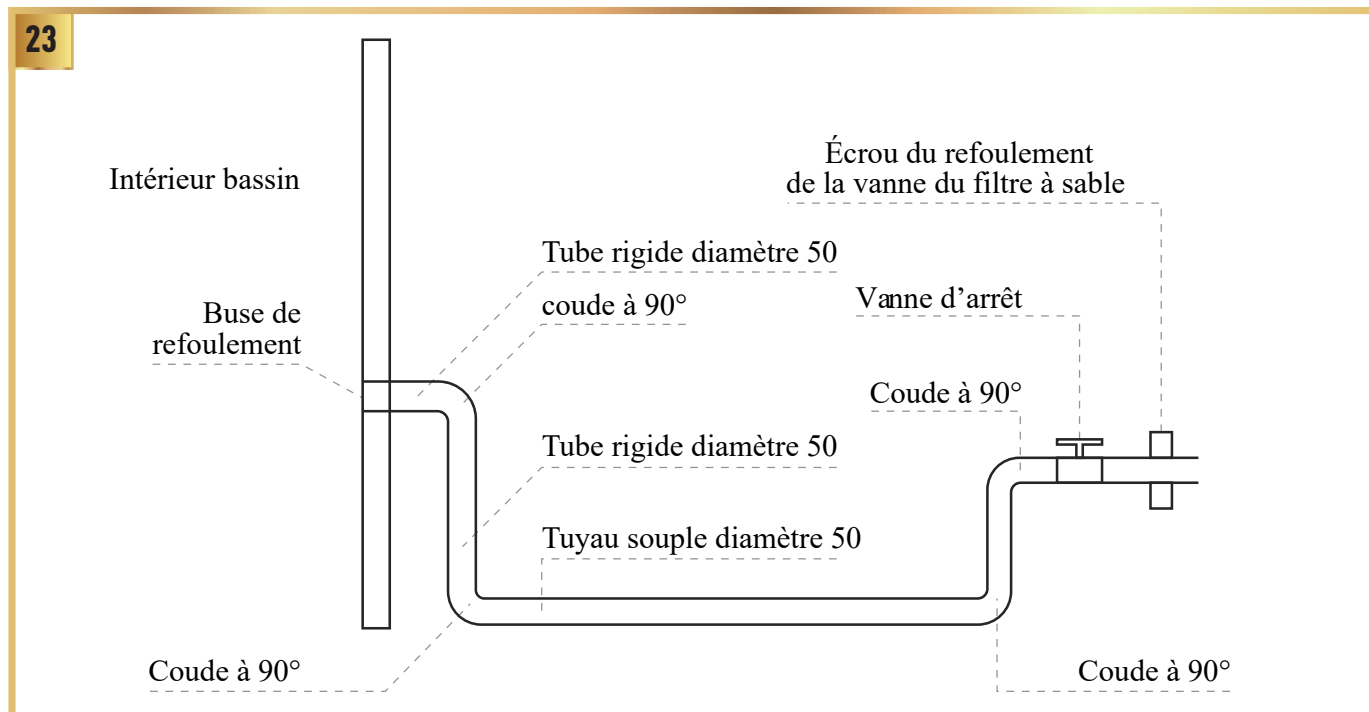

ATTENTION

Tous les tubes, tuyaux et raccords seront à coller avec de la colle spéciale PVC. Afin d'améliorer le collage de ces différentes pièces, pensez à utiliser au préalable du décapant pour raccords PVC rigide et PVC souple.

ETAPE 3 : FIXATION DU SKIMMER



Positionnez et maintenez le skimmer à l'extérieur du bassin en bonne position par rapport au trou (photo 24).



Installez ensuite le joint restant sur la bride du skimmer (photo 25).

VIII - INSTALLATION DES PIÈCES A SCÉLLER

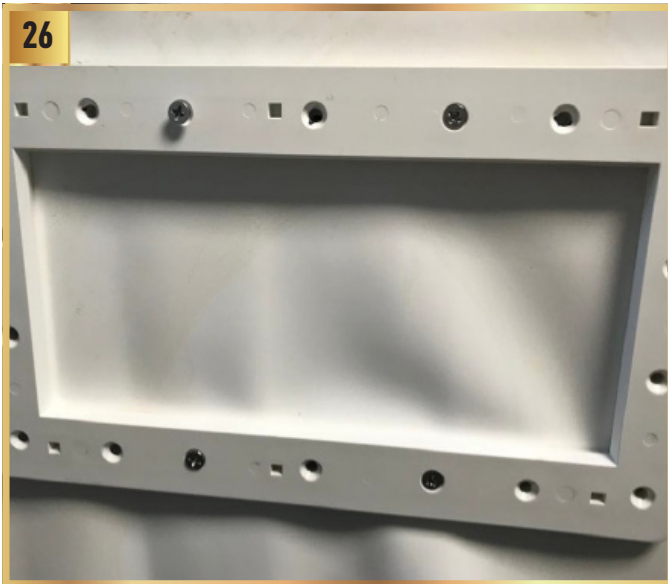

Positionnez la bride à l'intérieur du bassin et repérez au niveau de l'emplacement du skimmer 4 trous, de la même façon que pour la buse de refoulement.

Percez ensuite les trous à l'aide d'un tournevis, puis fixez 4 vis pour maintenir l'ensemble (photo 26).



Retirez la protection de l'enjoliveur, puis installez les 2 parties autour du skimmer. Fixez-les ensuite à l'aide des vis fournies.



Une fois toutes les vis serrées, découpez soigneusement le liner à l'intérieur de la bride à l'aide d'un cutter (photo 28).



Une fois la bride vissée, fixez le cache de finition du skimmer (photo 29).

VIII - INSTALLATION DES PIÈCES À SCELLER

30



Votre skimmer est désormais installé. Il faut désormais le connecter à votre pompe de filtration (non inclus).

ATTENTION

Le montage du skimmer doit se mener avec beaucoup de soin afin d'éviter les plis à travers lesquels pourraient se produire d'éventuelles fuites d'eau.

ETAPE 4 : RACCORDEMENT DU SKIMMER

Connectez votre skimmer à l'aspiration de pompe de filtration à l'aide de tubes, de tuyaux et de raccords PVC (non inclus). Pour vous aider à réaliser correctement ce raccordement, consultez le schéma ci-dessous (photo 31) indiquant le positionnement de toutes les pièces nécessaires pour effectuer cette opération. Continuez ensuite le remplissage de votre bassin jusqu'à la moitié du skimmer.

31

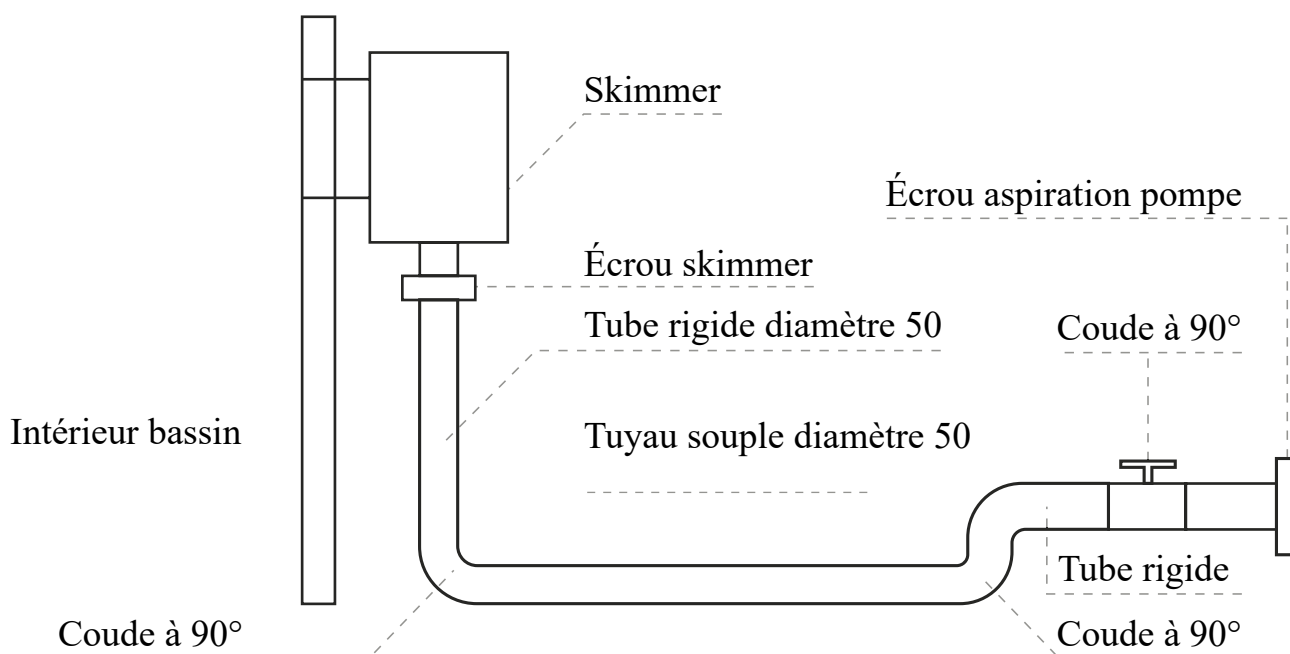

IX - FILTRATION

(NON INCLUSE)

IMPORTANT

La filtration est l'un des organes les plus importants de votre piscine. Afin de choisir celle qui conviendra le mieux à vos besoins, nous vous invitons à demander conseils auprès de votre revendeur. Celui-ci sera en mesure de répondre à toutes vos questions et vous guider dans le choix de votre système de filtration.

CONSEILS D'INSTALLATION ET REMPLISSAGE DU FILTRE À SABLE

32

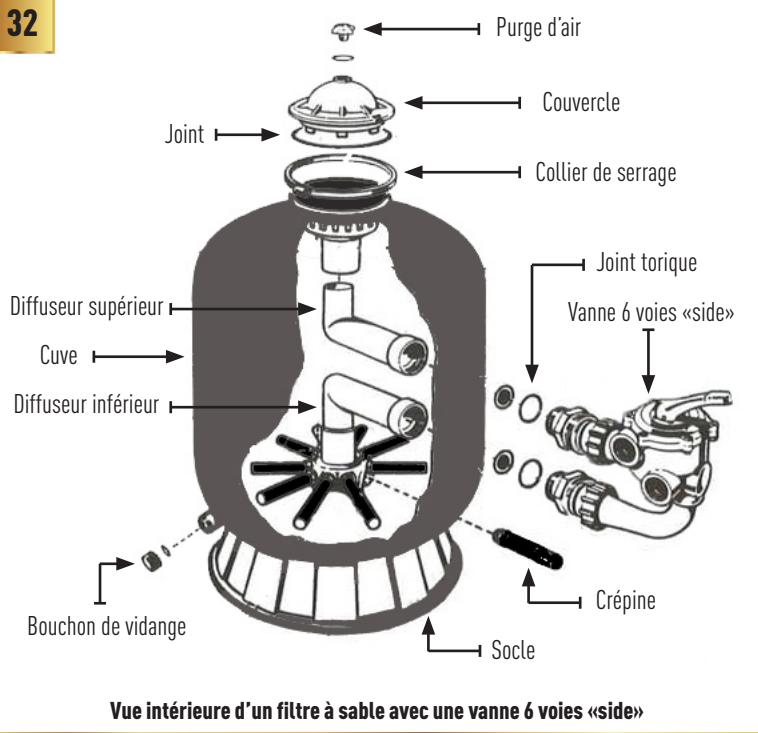

- Vérifiez l'état et le nombre de crépine situées au fond de la cuve. Vérifiez également que le bouchon de vidange est bien fermé.
- Versez ensuite 1/3 d'eau la cuve, puis versez délicatement le sable dans la cuve en prenant soin d'éviter le tuyau central (la hauteur de sable ne doit pas excéder le 2/3 de la cuve).
- Refermez la cuve en fixant la vanne multivoies à l'aide du collier de serrage et du joint torique. Positionnez ensuite la vanne sur «Filtration», puis vissez les 3 raccords filetés sur les côtés de la vanne.
- Vissez ensuite le manomètre avec du téflon à la place du bouchon de vidange sur la vanne multivoies.
- Raccordez la pompe de filtration au filtre à sable en utilisant un tuyau annelé court et deux colliers de serrage inox. A noter que l'emplacement du tuyau «Pump» est repéré sur la vanne.
- Raccordez ensuite le tuyau de refoulement à la sortie de la vanne multivoies. L'emplacement du tuyau «Return» est également repéré.

ATTENTION

Si vous avez choisi une filtration à sable, nous vous conseillons d'effectuer un lavage et un rinçage de sable lors de votre première utilisation afin d'éviter que celui-ci ne se disperse dans votre bassin.

Nous vous rappelons également que votre filtration devra se situer à 3.50 m minimum de la piscine. De plus l'installation de tout système électrique doit se faire en conformité avec la norme NF C15-100. Demandez l'avis de votre revendeur pour toute modification d'un ou plusieurs composants de votre système de filtration.

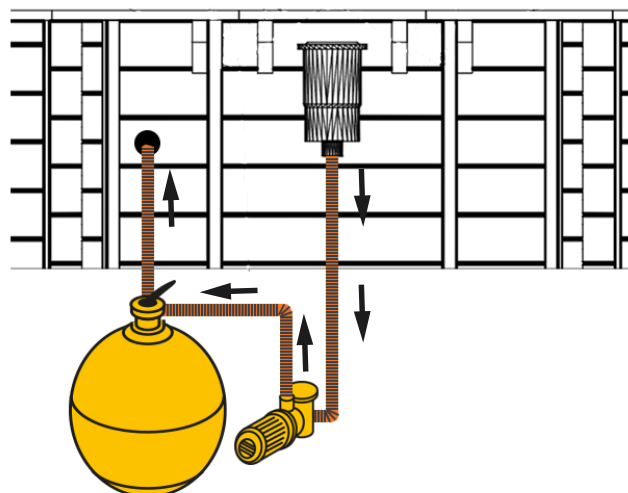

IX - FILTRATION

FONCTIONNEMENT D'UNE FILTRATION

Pour un fonctionnement optimal, la plupart des filtres à sable disposent d'une vanne 6 voies. Celle-ci vous permettra de réaliser différentes opérations :

Filtration : Position habituelle de la vanne qui permet à l'eau venant de la pompe de rentrer par le haut du filtre et de circuler à travers le sable où elle est débarrassée de ses impuretés. L'eau est récupérée par la crépine de fond et refoulée vers la piscine. Un manomètre situé sur la partie haute du filtre vous permet de contrôler la pression. Dès que celle-ci augmentera de 0,2 bars par rapport à la pression de mise en service, il faudra effectuer un nettoyage du filtre.

Vidange : La position vidange permet comme son nom l'indique de vidanger votre piscine. Cette position est particulièrement utile pour abaisser votre niveau d'eau au moment de l'hivernage de votre bassin.

Fermée : Comme son nom l'indique cette position permet de fermer complètement la vanne de votre filtre. Cette position est particulièrement utile lors de la mise en hivernage de votre bassin.

Lavage : Egalement appelée «Backwash», cette position permet de faire circuler l'eau en sens inverse dans le filtre. L'eau entre par le bas de celui-ci et vient soulever la masse filtrante afin de la débarrasser de ses impuretés qui, plus légères que le sable, sont évacuées par le haut du filtre vers la vidange. Cette opération devra se faire pendant 2 à 3 minutes.

Circulation : Position utilisée pour que l'eau circule dans le réseau hydraulique sans passer par le filtre. Cette possibilité est utilisée pour brasser l'eau si un produit doit être introduit dans la piscine ou lorsqu'une intervention sur le filtre est à réaliser. Ici le filtre est isolé et l'eau venant par la pompe est rejetée directement dans votre bassin.

Rinçage : Cette opération doit obligatoirement être réalisée après chaque lavage de filtre. En effet, une fois le filtre nettoyé, il est indispensable de rincer et de retasser la masse filtrante. Dans cette position, l'eau chemine dans le filtre comme en filtration mais est vidangée en sortie du filtre. Cette opération devra se faire pendant 20 à 30 secondes.



IMPORTANT

Il est primordial de toujours éteindre votre pompe de filtration avant de changer le positionnement de votre vanne. Les fonctions lavage, rinçage et vidange utilisent la troisième sortie de votre vanne pour évacuer l'eau vers l'extérieur. Veillez à raccorder cette sortie et à vous assurer des bonnes conditions d'évacuation de votre eau de piscine.

X - MISE EN PLACE DES ENJOLIVEURS ET DES CACHES SABOTS

MISE EN PLACE DES ENJOLIVEURS DES MARGELLES



Prenez les enjoliveurs de forme angulaire et positionnez-les dans les unions des margelles (photo 33). Chaque piscine dispose de 4 ou 8 enjoliveurs de ce type en fonction de sa forme.



Prenez ensuite les enjoliveurs de forme droite et clipsez-les à chaque jonction de margelles (photo 34). Attention, veillez à placer l'extrémité la plus longue à l'intérieur du bassin.

MISE EN PLACE DES CACHES SABOTS DU SYSTEME STRUCTUREL (SAUF MODELE OPERA)



Les caches sabots du système structurel permettent de couvrir les poteaux verticaux (photo 35) pour fournir un meilleur aspect visuel à l'ensemble de la piscine.



Pour les installer, il vous suffit simplement de les positionner autour des poteaux verticaux à l'aide d'équerres (non incluses). Ceux-ci apporteront une touche esthétique à votre piscine (voir photo 36).

XI - INSTALLATION DE L'ESCALIER EXTÉRIEUR (EN OPTION)

INSTALLATION DE L'ESCALIER EXTÉRIEUR (EN OPTION)



Sortez soigneusement l'escalier extérieur de son emballage en veillant à ne pas l'endommager. Positionnez-le ensuite à l'endroit de votre choix en veillant à ce que celui-ci soit bien stable. Dans un souci de sécurité, il est conseillé de fixer cet escalier avec l'accroche de votre choix afin de pouvoir le retirer ou le remettre à votre convenance.

ATTENTION

Pour la sécurité de vos enfants, nous vous invitons à retirer cette échelle lorsque vous sortez de l'eau. Cela évitera à ces derniers de se baigner sans la surveillance d'un adulte.

XII - INSTALLATION DE L'ÉCHELLE INTERIEURE (EN OPTION)

INSTALLATION DE L'ÉCHELLE INTERIEURE (EN OPTION)



Sortez soigneusement l'échelle de son emballage, puis suivez les instructions de montage de celle-ci. Positionnez-là ensuite délicatement à l'endroit de votre choix. Pour vous faire une idée, vous pouvez la présenter à différents emplacements.

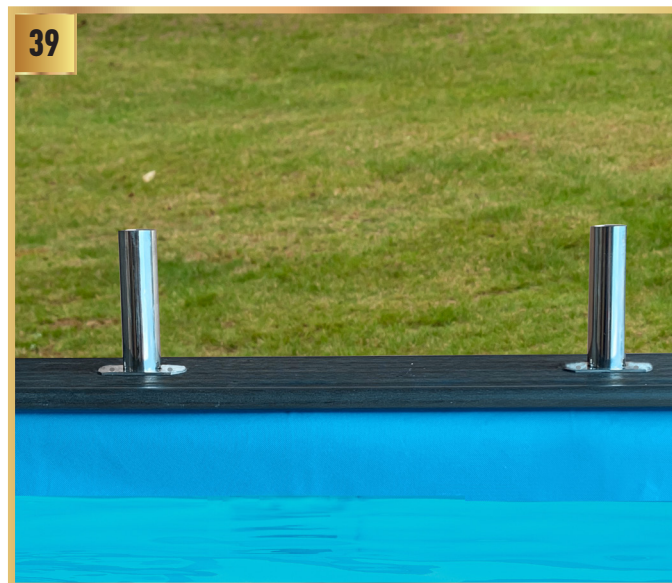

Positionnez ensuite les ancrages de votre échelle sur votre margelle à l'endroit que vous avez choisi, puis insérez l'échelle dans ces derniers en veillant à ce que les tampons de celles-ci soient bien appuyés contre votre liner.

Marquez ensuite l'emplacement des trous à l'aide d'un crayon adapté, puis retirez votre échelle et ses ancrages.

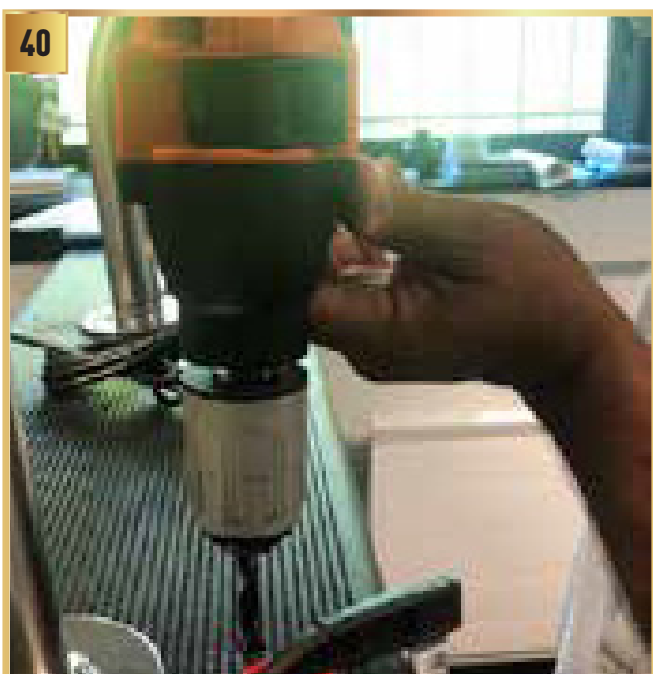

A l'aide d'une perceuse et d'un forêt adapté, percez 4 trous de \varnothing 8mm (2 par ancrages) aux endroits que vous avez marqué lors de l'étape précédente.

Attention, veillez à bien vous positionner avant de percer afin de ne pas faire d'erreurs.



Fixez ensuite vos 2 ancrages (sur la margelle) et vos 2 platines (en-dessous de la margelle) entre eux à l'aide de la visserie qui est fournie (X4 boulons 6 pans, X4 écrous indesserrables, X4 grandes rondelles et X4 petites rondelles).

Placez les boulons et les petites rondelles sur les ancrages. Vissez ensuite les grandes rondelles et les écrous sous les platines. Pour serrer correctement l'ensemble, utilisez une clé plate de 13 mm.

Attention, lors du serrage ne forcez pas sur la margelle afin de ne pas la détériorer.

XII - INSTALLATION DE L'ECHELLE INTERIEURE (EN OPTION)

INSTALLATION DE L'ECHELLE INTERIEURE (EN OPTION)



Une fois les platines et les ancrages fixés, insérez les caches dans ces derniers puis installez votre échelle. Votre échelle intérieure est désormais prête à l'emploi.

IMPORTANT

Lors d'une absence prolongée ou lorsque vous mettez votre piscine en hivernage, nous vous conseillons de retirer l'échelle de votre bassin et de la ranger dans un endroit sec à l'abri de l'humidité.

XIII - CONSEILS D'UTILISATION

- L'utilisation d'un kit piscine implique le respect des consignes de sécurité décrites dans la notice d'entretien et d'utilisation.
- Il est fortement conseillé de ne pas démonter le bassin, le liner serait extrêmement difficile à repositionner.
- Ne laissez pas votre piscine vide. Dans le cas où vous seriez amené à vider votre bassin, faites en sorte de le remplir à nouveau dans la journée.
- Le niveau d'eau de la piscine doit toujours être maintenu au minimum à 15 cm du rebord supérieur de celle-ci.
- Nettoyez périodiquement le pli d'union du fond latéral du liner car c'est une zone où la saleté s'accumule.
- Entretenez régulièrement la ligne d'eau avec des produits compatibles et non abrasifs.
- Si vous faites par accident un petit trou dans le liner, sachez que vous pouvez le réparer, même sous l'eau, à l'aide d'un kit de réparation spécial liner.
- Débarrassez votre bassin des feuilles, insectes et autres corps étrangers pouvant détériorer, ou tâcher votre liner.
- Lavez régulièrement votre filtre à sable, videz le panier du skimmer et du pré-filtre de la pompe, dès que vous constatez un encombrement.
- Pour toute question sur l'entretien de votre bassin, adressez-vous à votre conseiller CASH PISCINES. N'utilisez pas n'importe quel produit, la santé des baigneurs pourrait être mise en danger.
- Respectez les temps de filtration, les règles d'hygiène et du traitement de l'eau. Pour cela prenez conseil auprès de votre spécialiste CASH PISCINES.
- Surveillez la bouillonnante et la visserie (ex : traces de rouille) lorsque cela est possible.

RECOMMANDATIONS POUR L'ENVIRONNEMENT

Ne démontez pas la piscine sauf si cela est absolument nécessaire. En cas de démontage, nous vous prions de bien vouloir réutiliser l'eau de votre bassin. Il n'y a pas d'eau en trop.



XIV - RÈGLES ÉLÉMENTAIRES DE SÉCURITÉ

La sécurité de vos enfants ne dépend que de vous ! Le risque est maximum lorsque les enfants ont moins de 5 ans. L'accident n'arrive pas qu'aux autres ! Soyez prêt à y faire face !

LISEZ ATTENTIVEMENT CES QUELQUES RÈGLES ÉLÉMENTAIRES DE SÉCURITÉ :

- La surveillance des enfants doit être rapprochée et constante.
- Désignez un seul responsable de la sécurité.
- Renforcez la surveillance lorsqu'il y a plusieurs utilisateurs dans la piscine.
- Ne laissez jamais un enfant seul à proximité d'une piscine.
- Ne laissez jamais un enfant qui ne sait pas nager hors de la surveillance d'adultes.
- Ne laissez jamais un enfant se baigner seul.
- Imposez un équipement personnel de flottaison (personne ne sachant pas nager).
- Apprenez à nager à vos enfants dès que possible.
- Mouillez nuque, bras et jambes avant d'entrer dans l'eau.
- N'entrez jamais brutalement dans l'eau surtout après un repas, une exposition prolongée au soleil ou un effort intensif.
- Apprenez les gestes qui sauvent et surtout ceux spécifiques aux enfants.
- Interdisez le plongeon ou les sauts en présence de jeunes enfants.
- Interdisez la course et les jeux vifs dans la piscine et aux abords de la piscine.
- N'autorisez pas l'accès à la piscine sans gilet ou brassière pour un enfant ne sachant pas bien nager et non accompagné dans l'eau.
- Ne marchez pas sur les margelles.
- L'escalier doit être placé sur une base solide et être toujours de niveau.
- Il faut toujours faire face à l'échelle en entrant ou en sortant de la piscine.
- L'échelle n'est pas faite pour plonger ou sauter.
- Ne laissez pas de jouets à proximité du bassin et dans le bassin qui n'est pas surveillé.
- Vérifiez périodiquement si toutes les pièces de la piscine sont en bon état.
- Ne modifiez jamais de pièces, n'enlevez jamais de pièces et ne percez jamais de trous.
- Maintenez en permanence une eau limpide et saine.
- Suivez scrupuleusement les directives d'installation, et référez-vous aux précautions d'utilisation et de stockage sécuritaires figurant sur l'emballage des produits de traitement.
- Stockez les produits de traitement d'eau hors de la portée des enfants.
- Mémorisez et affichez près de la piscine les numéros de premiers secours (POMPIERS : 18 pour la France, SAMU : 15 pour la France)

EN CAS D'ACCIDENT :

- Sortez l'enfant de l'eau le plus rapidement possible.
- Appelez immédiatement du secours et suivez les conseils qui vous seront donnés.
- Remplacez les habits mouillés par des couvertures chaudes.

